

Lisez et conservez soigneusement ce document !



Instructions d'installation

Mode d'emploi

Foyers au gaz

Combustion étanche

Commande électronique SYMAX

Well Straler
Industrielaan 22
9320 Erembodegem
info@wellstraler.be
www.wellstraler.be

Fabriqué en Belgique



© 2022 Well Straler

Ce document est une traduction de la version néerlandaise du manuel.

Sous réserve de tout droit et de toute modification. Toutes les marques commerciales mentionnées appartiennent à leurs propriétaires respectifs.

Aucune partie de cette publication ne peut être reproduite et/ou divulguée à l'aide d'une impression, d'une photocopie, d'un microfilm ou de toute autre manière sans avoir obtenu l'autorisation préalable écrite de Well Straler.

Well Straler

Industrielaan 22

9320 Erembodegem

Version : 1.0

Tel. 0032 53 66 64 65

info@wellstraler.be

www.wellstraler.be

Diese Gebrauchsanleitung ist auf Anfrage auch in Deutsch erhältlich oder kann unter www.wellstraleronline.be/de/7 heruntergeladen werden.

This manual is also available in English on request or can be downloaded online at www.wellstraleronline.be/en/7.

Table des matières

1	Avant-propos.....	5
1.1	Avant-propos	5
1.2	Utilisation du mode d'emploi	5
1.3	Public cible	5
1.4	Symboles utilisés	6
2	Utilisation.....	6
2.1	Utilisation visée	6
2.2	Utilisation interdite	6
2.3	Désignation de type	7
2.4	Données techniques	7
2.5	Brunissage des murs et des plafonds.....	7
2.5.1	La cause du brunissage des murs et des plafonds.....	7
2.5.2	Éviter le brunissage des murs et des plafonds	7
3	Sécurité	8
3.1	Généralités	8
3.2	Que faire si vous sentez du gaz.....	8
3.3	Consignes de sécurité.....	8
4	Transport et stockage	10
5	Installation.....	10
5.1	Distances minimales à respecter par rapport aux matériaux inflammables	11
5.2	Cache buse poêles suspendus.....	12
5.3	Conduits et raccordement au gaz	13
5.4	Canaux d'évacuation.....	13
5.5	Possibilités de raccordement.....	13
5.6	Possibilités de construction.....	15
5.6.1	Kit de traversée toiture (C31).....	16
5.6.2	Installation d'un kit de traversée toiture	16
5.6.3	Kit de cheminée (C31)	16
5.6.4	Installer un kit cheminée	16
5.6.5	Kit mural (C11).....	17
5.6.6	Installer un kit mural	17
5.6.7	Kit de rénovation (C91)	18
5.6.8	Installer un kit de rénovation.....	19
5.6.9	Tuba (C11).....	20
5.6.10	Installer un tuba.....	20
5.7	Construction des conduits concentriques	22

5.8	Directives pour l'embouchure des évacuations des gaz de combustion.....	23
5.9	Aperçu des conduits concentriques.....	24
6	Première mise en service	25
7	Commande de votre appareil.....	25
7.1	Synchroniser la télécommande (procédure LEARN).....	25
7.2	Placement de la télécommande	26
7.3	Réglage Fahrenheit ou Celsius.....	26
7.4	Réglage du jour et de l'heure	27
7.5	Fermeture de sécurité enfant	27
7.6	Régler le mode manuel	27
7.6.1	Réglage de la hauteur des flammes	28
7.6.2	Régler la position basse.....	28
7.6.3	Régler la position haute.....	28
7.6.4	Fermer l'appareil.....	29
7.7	Régler la minuterie.....	29
7.8	Modes de fonctionnement.....	30
7.9	Mode thermostatique	31
7.10	Mode automatique	31
7.11	Mode Eco « Eco Wave »	34
7.12	Double / seul brûleur.....	34
7.13	Commande par le biais d'une source externe	35
7.14	My Fire App	35
7.15	Diminution automatique de l'appareil	36
7.16	Désactivation automatique.....	36
8	Remplacer les piles.....	37
8.1	La télécommande.....	37
8.2	Le support de batterie externe	37
9	Entretien annuel.....	38
10	Enlever le cadre de la vitre.....	39
10.1	ADIM: enlever le cadre de la vitre.....	39
10.2	VIEW: enlever le cadre de la vitre.....	40
10.3	A2: enlever le cadre de la vitre	41
11	Résolution des problèmes	42
12	Codes d'erreur	47
13	Garantie	48
14	Mise hors service et mise au rebut.....	48

1 Avant-propos

1.1 Avant-propos

Toutes nos félicitations pour l'achat de votre appareil Well Straler.

Nous nous réjouissons de vous avoir comme client. Cela fait de nombreuses des années que Well Straler développe et produit des appareils de chauffage en fonction des exigences de sécurité, de rendement et de qualité les plus élevées possible. Avec ce produit de qualité, vous profiterez donc de votre chauffage, du jeu de flammes unique et d'une chaleur agréable pendant plusieurs années.

Lisez attentivement ce mode d'emploi avant d'utiliser l'appareil.

Conservez ce mode d'emploi pour une utilisation ultérieure.

Des spécialistes doivent installer l'appareil et le mettre en fonctionnement selon les normes habituelles. Faites-vous informer par votre installateur à propos de l'utilisation, de la commande et de l'entretien de votre appareil. Chaque appareil est testé, réglé avec précision et placé sous scellés en usine. En cas de modifications au niveau des dispositifs de réglage par des personnes non qualifiées, la garantie est échuée et Well Straler est déchargée de toute responsabilité concernant la sécurité et le bon fonctionnement de l'appareil.

1.2 Utilisation du mode d'emploi

Avant d'utiliser l'appareil, il est obligatoire de lire le mode d'emploi de l'utilisateur et de prendre connaissance des informations reprises dans le mode d'emploi de l'utilisateur. Tous les actes effectués au niveau de l'appareil doivent être exécutés de la manière décrite dans le mode d'emploi de l'utilisateur.

Ce mode d'emploi de l'utilisateur fait partie intégrante de l'appareil et doit être conservé, comme cela est prescrit dans la législation en vigueur, pour pouvoir être consulté jusqu'à la mise au rebut de l'appareil.

Assurez-vous que ce mode d'emploi de l'utilisateur est toujours à la disposition des personnes entrant en contact avec l'appareil. Veillez à avoir une remise sécurisée, sèche et à l'abri du soleil.

Si le mode d'emploi est endommagé, l'utilisateur peut télécharger et imprimer un nouvel exemplaire à l'adresse www.wellstraleronline.be/fr/7.

1.3 Public cible

Ce mode d'emploi de l'utilisateur fournit aux utilisateurs entrant en contact avec l'appareil toutes les informations garantissant la sécurité des activités avec ou au niveau de l'appareil et l'état de l'appareil.

Ce mode d'emploi de l'utilisateur s'applique à toutes les circonstances dans lesquelles des activités sont associées à l'appareil : transport et stockage, montage et installation, mise en service, commande, réglage, entretien, mise hors service et mise au rebut de l'appareil.

Le public cible comprend :

- Les transporteurs
- Les monteurs et les installateurs
- Les personnes qui mettent l'appareil en service
- Les utilisateurs
- Les techniciens de l'entretien
- Les personnes qui mettent l'appareil hors service et qui l'évacuent

Les personnes susmentionnées avec leurs missions spécifiques doivent avoir des connaissances et/ou un niveau d'expérience suffisamment démontrable.

1.4 Symboles utilisés

Les symboles suivants sont utilisés dans ce mode d'emploi de l'utilisateur :



Remarque générale



Danger



Danger de chocs électriques



Surface chaude



Risque d'incendie



Risque d'explosion

2 Utilisation

2.1 Utilisation visée

Utilisez l'appareil exclusivement pour le chauffage.

2.2 Utilisation interdite

Il est interdit :

- d'apporter des modifications à l'appareil. Les modifications peuvent avoir des conséquences pour la sécurité, la garantie et la déclaration CE de conformité.
- d'utiliser l'appareil pour une autre fin que celle stipulée dans l'utilisation visée.
- d'utiliser l'appareil dans des endroits où il y a un risque d'incendie ou d'explosion.
- d'utiliser des pièces ou des accessoires qui ne sont pas d'origine. Ils mettent un terme à la garantie et peuvent être dangereux pour la durée de vie et les prestations de l'appareil.

2.3 Désignation de type

La plaque d'identification indique le pays dans lequel l'appareil peut être installé et le type de gaz pour lequel l'appareil a été réglé en usine. La plaque d'identification se trouve toujours sur l'appareil à proximité du raccordement au gaz ou du bloc de gaz.

2.4 Données techniques

Une feuille supplémentaire reprenant toutes les données techniques accompagne toujours le mode d'emploi de l'utilisateur lors de la livraison de l'appareil. Cette feuille doit aussi toujours être conservée avec le mode d'emploi de l'utilisateur.

2.5 Brunissage des murs et des plafonds

2.5.1 La cause du brunissage des murs et des plafonds

Il y a dans chaque pièce d'habitation des particules dans l'air, même si l'on aspire régulièrement. Si la quantité de particules reste limitée, cela ne vous gêne pas. Si ces particules sont présentes dans des quantités plus importantes et surtout si l'air est en plus pollué avec des particules de suie et de goudron, par exemple en faisant brûler des bougies ou en fumant des cigarettes, le climat intérieur est mauvais.

L'air froid dans une pièce chauffée se dirige lentement sur le sol vers l'appareil de combustion. Cet air est réchauffé dans le système de convection de l'appareil, ce qui fait apparaître une colonne d'air chaud ascendante qui se diffuse à nouveau à travers la pièce par l'intermédiaire du plafond. Des particules salissantes se trouvent dans cet air et se déposent sur des surfaces froides et souvent humides. Ce problème peut se présenter principalement dans une nouvelle construction qui n'est pas encore tout à fait sèche, et les murs et les plafonds peuvent brunir.

2.5.2 Éviter le brunissage des murs et des plafonds

- Dans le cas d'une nouvelle cheminée ou après des transformations, attendez minimum six mois avant de faire du feu. L'humidité de la construction doit avoir entièrement disparu des murs, du sol et du plafond.
- Faites brûler le moins possible de bougies et de lampes à pétrole et faite en sorte que la mèche de combustion soit la plus courte possible. Les bougies et les lampes à pétrole entraînent des quantités considérables de particules de suie.
- Ne fumez pas à l'intérieur de la maison. La fumée des cigarettes et des cigares comprend entre autres des particules de goudron, qui se déposent également sur les murs humides en cas de réchauffement.



Dans le cas d'un mauvais climat intérieur, un brunissage peut également apparaître dans une moindre mesure au-dessus des radiateurs et des armatures d'éclairage et au niveau des grilles de ventilation.

3 Sécurité

3.1 Généralités

Nos appareils sont équipés d'un thermostat intégré et d'un système de sécurité intégré. Un thermocouple empêche la poursuite de l'alimentation en gaz si la veilleuse devait s'éteindre.

3.2 Que faire si vous sentez du gaz

- N'allumez pas l'appareil.
- Ne touchez pas aux interrupteurs électriques.
- N'utilisez pas de téléphone à l'intérieur du bâtiment.
- Dirigez-vous vers l'extérieur et téléphonez directement à la compagnie du gaz depuis l'extérieur. Suivez précisément les instructions de la compagnie du gaz.
- Contactez les pompiers si la compagnie du gaz n'est pas accessible.

3.3 Consignes de sécurité

 Utilisez exclusivement l'appareil pour le chauffage, pas à d'autres fins.



N'allumez pas l'appareil avant qu'il soit entièrement installé.



Faites exécuter l'installation et l'entretien annuel par un installateur spécialisé ou par une entreprise d'entretien dans la branche des poêles au gaz.



Utilisez exclusivement les embouts originaux de Well Straler. Nos appareils sont agréés avec ces embouts et ne peuvent donc pas être utilisés avec d'autres embouts.



Tous les éléments de l'alimentation en air et de l'évacuation des gaz de combustion doivent s'enfoncer sur minimum 25 mm les uns dans les autres et être fixés avec des pinces ou des vis Parker en acier inoxydable, afin qu'ils ne puissent pas se détacher.



Installez la décoration du brûleur en respectant exactement les descriptions.



Ne placez pas de matières inflammables sur les blocs céramique de bois, de charbon ou de galets.



Laissez la veilleuse et l'espace autour de celle-ci libre, ne placez certainement pas la décoration du brûleur sur la veilleuse.



La veilleuse est la sécurité et le fusible de l'appareil. Attendez au moins cinq minutes pour rallumer la veilleuse si elle s'est éteinte.



Ne mettez jamais l'appareil en fonctionnement sans la vitre.



Assurez-vous que la vitre est correctement montée.



Remplacez une vitre cassée ou fissurée avant de réutiliser l'appareil.



N'apportez pas vous-même de modifications à l'appareil.



Nettoyez uniquement l'appareil sur sa face extérieure. N'utilisez jamais de produits abrasifs ou mordants.



Fermez le robinet de gaz et avertissez l'installateur si l'appareil s'allume en faisant le bruit d'une détonation, d'une explosion ou s'il s'allume mal.



Fermez l'alimentation en gaz et contactez l'installateur en cas de panne et/ou si l'appareil fonctionne mal.



Tenez les objets et matériaux inflammables comme les tentures à minimum 1 mètre de distance de l'appareil ou des tuyaux d'évacuation.



Les éléments de l'évacuation de la fumée ne peuvent pas entrer en contact avec du matériau inflammable.



Ne placez pas de matériaux inflammables, de plantations, etc. devant l'évacuation de la fumée.



Ne conservez pas de produits inflammables à proximité de l'appareil.



Ne placez rien contre ou sur l'appareil.



Ne pulvérisez pas d'aérosol sur l'appareil lorsqu'il est en cours d'utilisation.



Ne vous asseyez pas sur l'appareil.



La vitre et le manteau sont des éléments actifs du poêle, les températures peuvent y être très élevées. Ne les touchez pas lorsque l'appareil est en cours d'utilisation.



Les enfants ou les personnes qui ne sont pas au courant du fonctionnement de l'appareil peuvent seulement se trouver à proximité de l'appareil sous surveillance.





Placez un écran supplémentaire devant l'appareil pour réduire les risques dans les endroits où de jeunes enfants, des personnes âgées ou des personnes moins valides sont présentes.



Ne recherchez jamais une fuite à l'aide d'une flamme. Lubrifiez les éléments sur lesquels peut se présenter un échappement de gaz avec de l'eau savonneuse.

 Fermer le robinet de gaz lorsque l'appareil pendant une période prolongée (été, vacances, ...) n'est pas utilisé.

 Il est possible que d'autres appareils fonctionnant également avec un signal RF, comme la porte de garage, les clés de voiture ou la télévision, perturbent le bon fonctionnement du poêle.

 N'utilisez jamais simultanément de nouvelles et d'anciennes batteries, ni différents types de batteries. Dans le cas de l'utilisation simultanée de différentes batteries, les batteries peuvent surchauffer, présenter des fuites et/ou exploser.

4 Transport et stockage

Pour l'expédition, l'appareil est emballé dans une boîte en carton solide et il est fixé à l'aide d'une mousse PU, pour ne pas causer de détériorations pendant le transport. Transportez toujours l'appareil droit et n'empilez rien au-dessus de l'appareil.

Lors de la réception de l'appareil, il faut contrôler, après avoir enlevé la partie supérieure de l'emballage, s'il n'y a pas eu de détériorations pendant le transport. Si l'appareil reste stocké pendant une longue période de temps, il doit être conservé dans un endroit sec à une température située entre + 5 °C et + 40 °C, et il doit être protégé contre les influences atmosphériques.

5 Installation

Les normes locales s'appliquent à l'orifice de l'évacuation des gaz de combustion. Un installateur agréé doit installer l'appareil ou un organe d'agrégation compétent doit approuver l'installation.

- L'installation doit satisfaire aux normes habituelles.
- La moindre différence décharge Well Straler de toute responsabilité à propos de la sécurité et du bon fonctionnement de l'appareil.
- En cas de modifications au niveau des dispositifs de réglage par des personnes non compétentes, la garantie est échue.
- Avant l'installation, contrôlez si les conditions de distribution locales, le type de gaz et la pression correspondent au réglage de l'appareil.

 Tous les éléments qui peuvent être remplacés doivent être accessibles. L'appareil doit être installé de manière à pouvoir être développé sans vices.

 L'appareil doit être installé dans une pièce suffisamment ventilée et les distances minimales doivent être respectées.

 Si l'appareil est placé contre un mur ne résistant pas à la chaleur ou sur un sol ne résistant pas à la chaleur, il est nécessaire d'installer une plaque de protection supplémentaire derrière ou en dessous de l'appareil.

5.1 Distances minimales à respecter par rapport aux matériaux inflammables

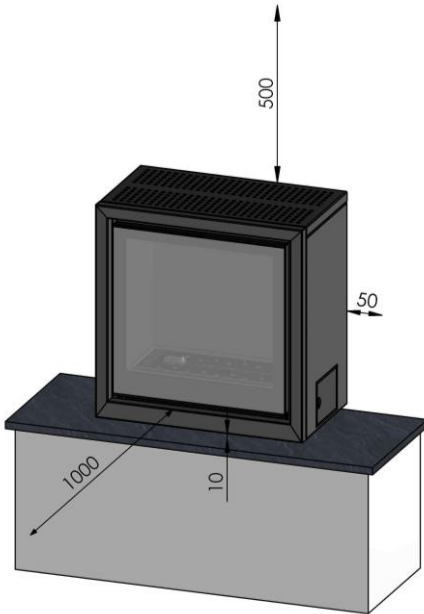

- Avant : 1 000 mm
- Face supérieure : 500 mm
- Côtés fermé: 50 mm
- Côtés avec verre: 1000mm
- Face inférieure : 10 mm



Afin de garantir une bonne circulation de l'air, l'espace libre en dessous de l'appareil doit s'élever à minimum 10 mm.

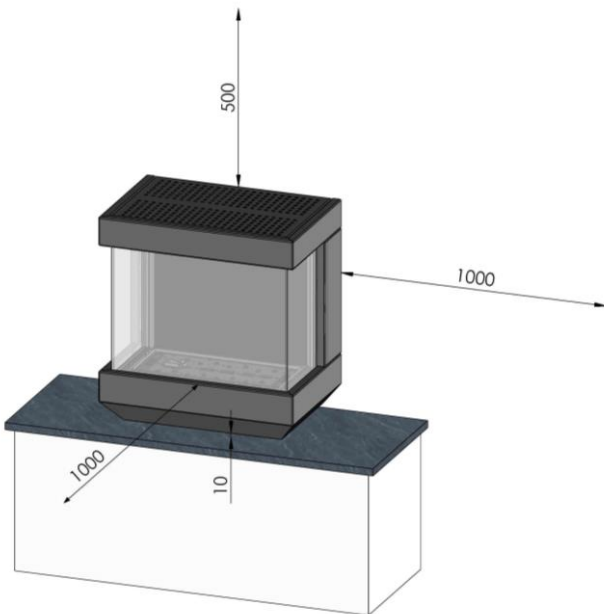

5.2 Cache buse poêles suspendus

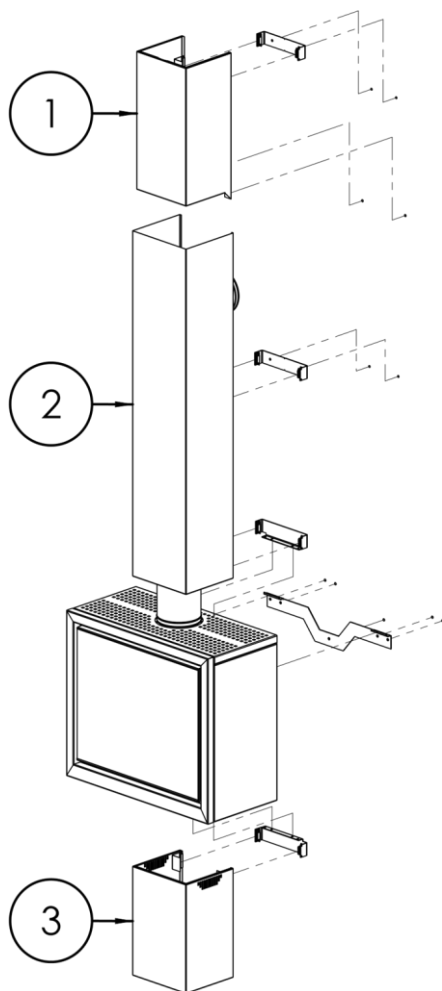
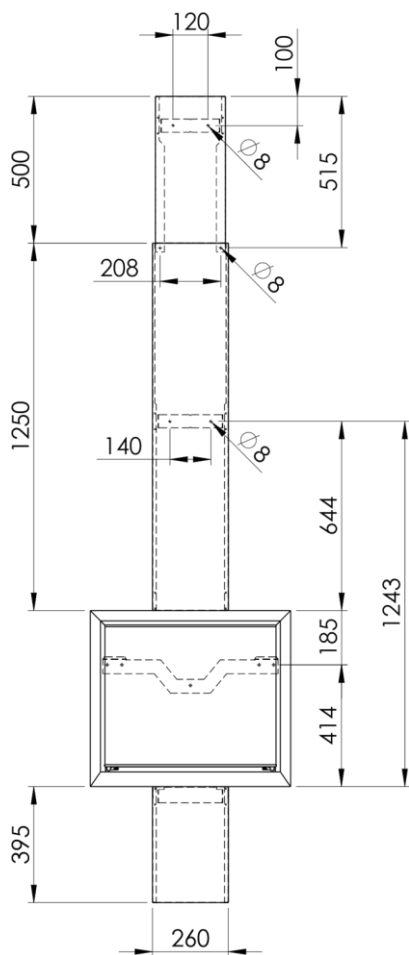

① Cache buse rallonge 50 cm.

② Cache buse 125 cm

③ Cache buse pied 40 cm

5.3 Conduits et raccordement au gaz

- Suivez toujours les normes nationales pour les appareils au gaz.
- Seuls des conduits métalliques (acier ou cuivre) sont autorisés.
- Un robinet d'arrêt agréé est nécessaire au niveau de l'extrémité du conduit à proximité de l'appareil pour fermer le gaz en cas de débranchement éventuel.
- Vérifiez s'il n'y a pas de poussières ou de saletés dans le conduit avant de le raccorder à l'appareil, afin que l'alimentation en gaz ne puisse pas se bloquer.
- Purgez l'air de la conduite d'alimentation avant de raccorder l'appareil.
- Raccordez le robinet de gaz et l'appareil avec un écrou lâche.
- Le raccordement au gaz est équipé d'un filetage intérieur G 3/8" et se trouve à droite, à l'arrière de l'appareil.
- Pour les colmatages du filetage, utilisez exclusivement un matériau agréé.
- Pour les conduits en cuivre, utilisez un brasage avec une température de fusion supérieure à 450 °C.
- La perte de pression sur les conduits peut s'élever à maximum 1 millibar.
- Utilisez exclusivement des raccords bicônes avec des écrous à paroi épaisse, d'au moins $0,7 \times \varnothing$. Des raccords moins bons sont très dangereux, parce que l'écrou en laiton peut se fissurer après quelque temps et entraîner ainsi une fuite de gaz.
- Évitez les tensions mécaniques sur le bloc de réglage du gaz et les conduits.
- Placez le support de batterie externe dans un endroit facilement accessible et insérez les piles.

5.4 Canaux d'évacuation



Utilisez les conduits concentriques originaux Well Straler de \varnothing 100 à l'intérieur et \varnothing 150 à l'extérieur. Les appareils sont approuvés avec des embouts de Well Straler et ne peuvent par conséquent être utilisés que de cette manière. Well Straler ne peut pas garantir le bon fonctionnement et la sécurité si d'autres pièces sont utilisées, et n'est donc pas responsable en cas de problèmes.



Tous les éléments de l'alimentation en air et de l'évacuation des gaz de combustion doivent s'enfoncer sur minimum 25 mm les uns dans les autres et être fixés avec des pinces ou des vis Parker en acier inoxydable, afin qu'ils ne puissent pas se détacher.

5.5 Possibilités de raccordement

C_{11} : Alimentation en air et évacuation des gaz de combustion par l'intermédiaire d'un passage dans la façade dans la même zone de pression.

C_{31} : Alimentation en air et évacuation des gaz de combustion par l'intermédiaire d'un passage dans le toit dans la même zone de pression.

C_{91} : Alimentation en air et évacuation des gaz de combustion par l'intermédiaire d'un passage dans le toit dans la même zone de pression, où une cheminée existante est prévue avec un flexible pour l'évacuation des gaz de combustion. L'air de combustion est amené par l'intermédiaire de la zone entre ce flexible et la cheminée existante.

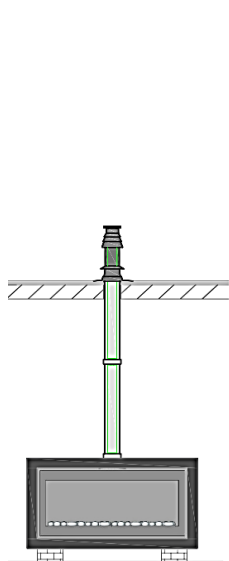

Conduits concentriques
fixes
Toit plat (C₃₁)

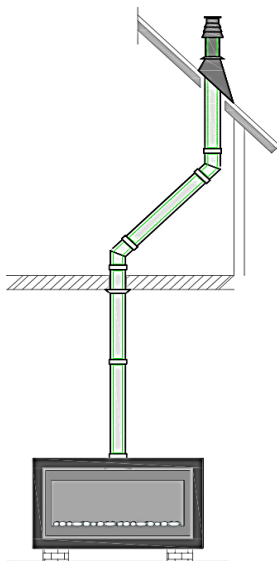

Conduits concentriques
fixes
Toit incliné (C₃₁)

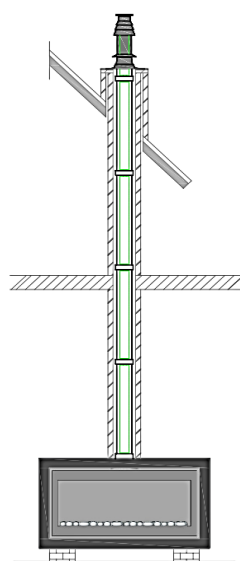

Conduits concentriques
fixes
Canal de cheminée droit (C₃₁)

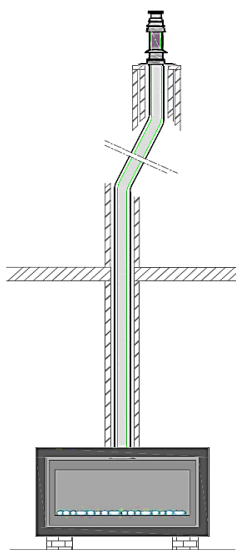

Canal de cheminée
avec le coude
Flexible dans flexible
(C₃₁)

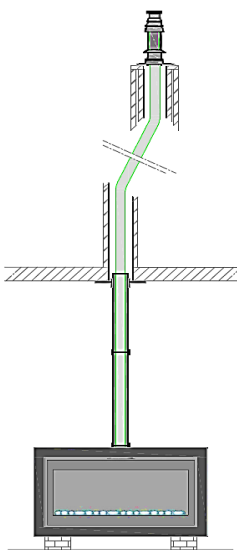

Canal de cheminée
comme alimentation
en air
Kit de rénovation (C₉₁)

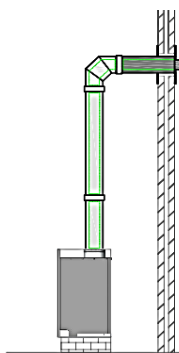

Traversée de mur
(C₁₁)

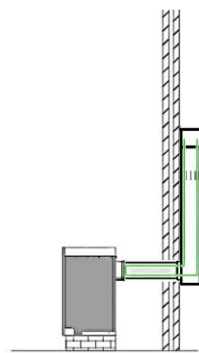

Traversée de mur
Avec tuba
(C₁₁)

5.6 Possibilités de construction

L'illustration suivante donne un aperçu des différents types de raccords (traversée de mur, traversée fde cheminée, traversée toiture, rénovation, tuba). Les conditions, dimensions minimales et maximales pour la construction du système de conduits concentriques sont également clairement indiquées.

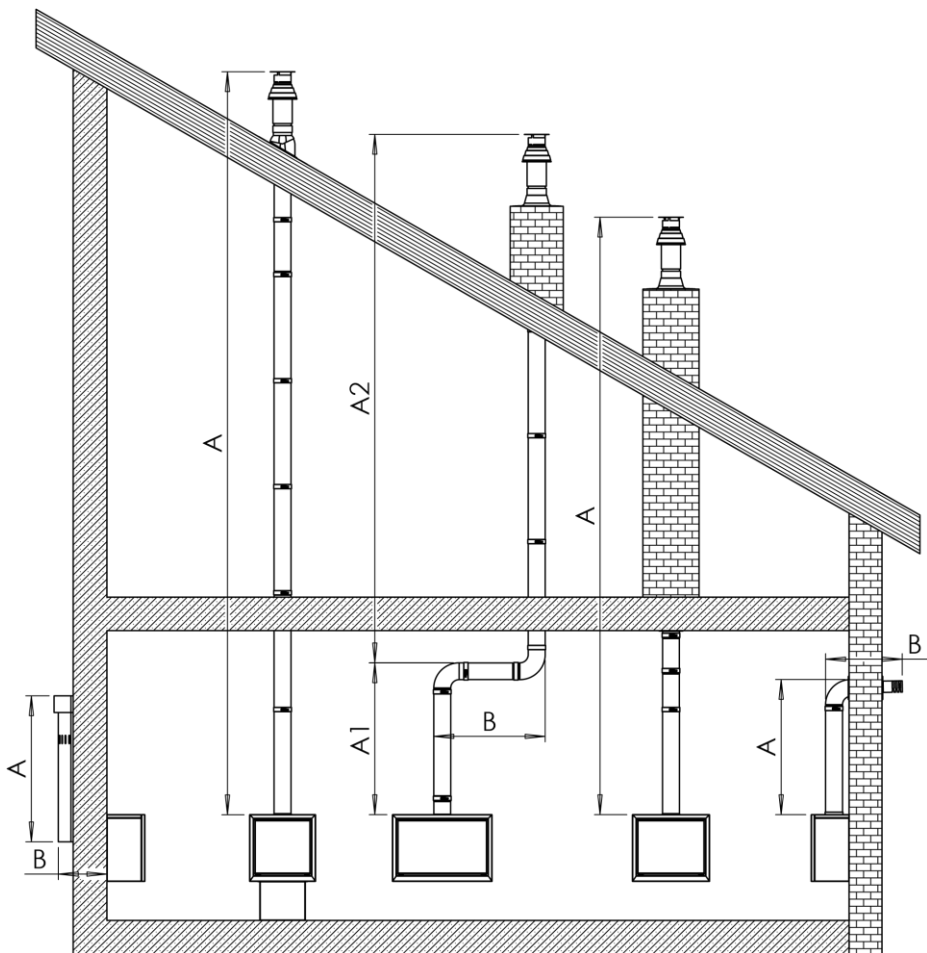

A = minimum 1 m

A = maximum 15 m

A > B

A1 = minimum 1 m

A1 + A2 > B

A1 + A2 + B = maximum 15 m

5.6.1 Kit de traversée toiture (C31)

Le kit de traversée par le toit est utilisé lorsque l'évacuation des gaz de combustion débouche sur un toit incliné. Les passages par le toit font office de passages combinés pour l'évacuation des gaz de combustion et l'alimentation de l'air de combustion pour les appareils au gaz fermés. Le raccordement se fait avec des conduits concentriques $\varnothing 100 - \varnothing 150$ (fixes ou flexibles).

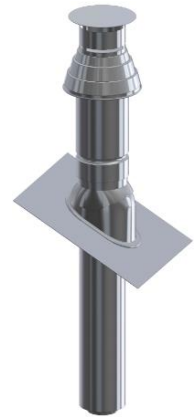

5.6.2 Installation d'un kit de traversée toiture

1. Déterminez l'emplacement de la construction du passage par le toit. Dans le cas d'un toit en ardoises, il faut tenir compte du type d'ardoises.
2. Réalisez depuis l'extérieur un trou pour le passage par le toit. Assurez-vous que la sciure ou les poussières ne peuvent pas entrer dans l'appareil.
3. Installez la tuile en plomb.
4. Installez prudemment le passage par le toit depuis l'extérieur au travers du toit.
5. Installez le passage par le toit droit à l'aide d'un niveau.
6. Installez l'étrier de fixation fourni autour du passage par le toit et fixez-le au voligeage. Ne fixez pas encore l'étrier de fixation.
7. Construisez le système concentrique. Commencez au niveau de l'appareil.
8. Fixez l'étrier de fixation.

5.6.3 Kit de cheminée (C31)

Le kit cheminée est utilisé lorsque l'évacuation des gaz de combustion débouche sur un toit plat ou dans le cas de l'utilisation d'un canal de cheminée.

Ces passages par la cheminée font office de passages combinés pour l'évacuation des gaz de combustion et l'alimentation de l'air de combustion pour les appareils au gaz fermés. Le raccordement se fait avec des conduits concentriques $\varnothing 100 - \varnothing 150$ (fixes ou flexibles).



5.6.4 Installer un kit cheminée

1. Déterminez l'emplacement de la construction du passage par la cheminée. À ce niveau, tenez compte du type de toit ou de cheminée.
2. Réalisez depuis l'extérieur un trou pour le passage par la cheminée. Assurez-vous que la sciure ou les poussières ne peuvent pas entrer dans l'appareil.
3. Placez la plaque à coller en aluminium.
4. Installez prudemment le passage par le toit depuis l'extérieur au travers du toit.
5. Installez le passage par le toit droit à l'aide d'un niveau.

6. Installez l'étrier de fixation fourni autour du passage par le toit et fixez-le au voligeage. Ne fixez pas encore l'étrier de fixation.
7. Construisez le système concentrique. Commencez au niveau de l'appareil.
8. Fixez l'étrier de fixation.

5.6.5 Kit mural (C11)

Le kit mural est utilisé pour diriger vers l'extérieur l'évacuation des gaz de combustion par l'intermédiaire d'un mur intérieur. Les passages par le mur font office d'évacuation combinée des gaz de combustion et d'alimentation de l'air de combustion pour les appareils au gaz fermés. Le raccordement se fait avec des conduits concentriques Ø 100 – Ø 150 (fixes).



5.6.6 Installer un kit mural

1. Déterminez l'emplacement de la construction du passage par le mur.
2. Réalisez depuis l'extérieur un trou pour le passage par le mur. Assurez-vous que des saletés ne peuvent pas entrer dans l'appareil.
3. Glissez prudemment le passage par le mur depuis l'extérieur au travers du mur avec l'évacuation le long du côté supérieur. Adaptez la longueur à l'épaisseur du mur.
4. Installez le passage par le mur horizontalement ou légèrement plus haut et en pente vers l'extérieur.
5. Vissez la grille extérieure pour la fixer au mur extérieur. Assurez-vous que la grille est montée avec l'embouchure vers le dessus.



6. Installez la plaque de finitions fournie sur le passage par le mur. Ne fixez pas encore la plaque de fixation.
7. Construisez le système concentrique. Commencez au niveau de l'appareil.
8. Fixez la plaque de fixation.
9. Fermez l'ouverture entre le mur et le passage par le mur avec du matériau d'isolation ou cimentez l'ouverture pour éviter que de l'air extérieur froid n'entre dans la pièce.

5.6.7 Kit de rénovation (C91)

Le kit de rénovation est utilisé lorsqu'il existe déjà un carneau étanche à l'air en bon état. Ce carneau peut seulement être prévu pour raccorder un appareil, il ne peut donc pas avoir de dérivation dans le carneau.

Le connecteur de rénovation est fixé sur le carneau existant. Il est seulement nécessaire d'avoir un canal d'évacuation flexible de \varnothing 100 dans le carneau existant.

L'espace entre le flexible et le carneau existant est utilisé comme alimentation d'air de combustion. Le raccordement entre le connecteur et l'appareil se fait avec des conduits concentriques de \varnothing 100 – \varnothing 150 (fixe ou flexible).

Le kit de rénovation est composé d'un kit de passage par la cheminée et d'un connecteur de rénovation.

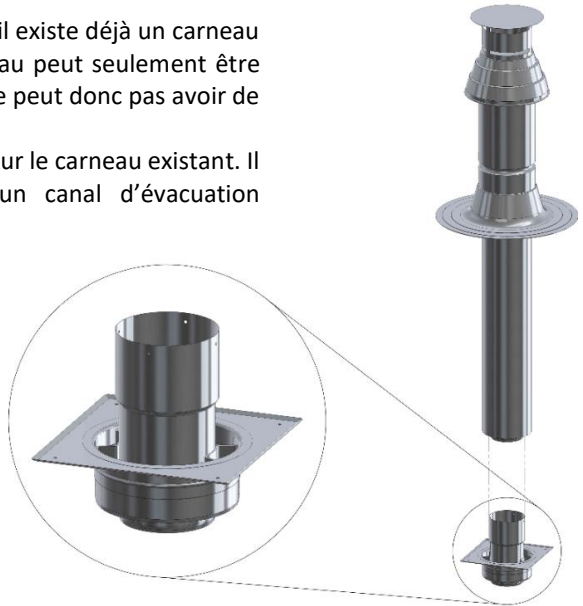

5.6.8 Installer un kit de rénovation

Les dimensions intérieures libres du carneau existant doivent s'élever à au moins 150 x 150 mm et le canal ne doit pas présenter de fuites et il doit être propre. Si le canal existant de la cheminée a été auparavant utilisé pour du bois, du charbon ou du mazout, le canal doit être ramoné en profondeur.

Installez un flexible de \varnothing 100 dans le carneau existant -, si les conditions susmentionnées sont satisfaites.

1. Installez la plaque collante en aluminium au-dessus de la cheminée. Veillez à ce que les finitions soient étanches.
2. Fixez le flexible au passage par la cheminée avec un collier tendeur ou des vis Parker en acier inoxydable.
3. Installez prudemment le passage par la cheminée depuis l'extérieur au travers de la plaque collante en aluminium.
4. Assurez-vous que le passage est droit à l'aide d'un niveau et ancrez le passage avec quelques vis Parker en acier inoxydable sur la plaque collante.
5. Fixez la face inférieure du flexible avec des vis Parker en acier inoxydable au connecteur de rénovation.
6. Montez le connecteur de rénovation de manière étanche sur le carneau existant.
7. Commencez au niveau du poêle et procédez avec des conduits concentriques de \varnothing 100 – \varnothing 150 en direction du connecteur de rénovation.

-
- ① Passage par la cheminée
 - ② Plaque collante
 - ③ Diamètre flexible \varnothing 100
 - ④ Connecteur de rénovation
 - ⑤ Système de conduits concentriques de \varnothing 100 – \varnothing 150

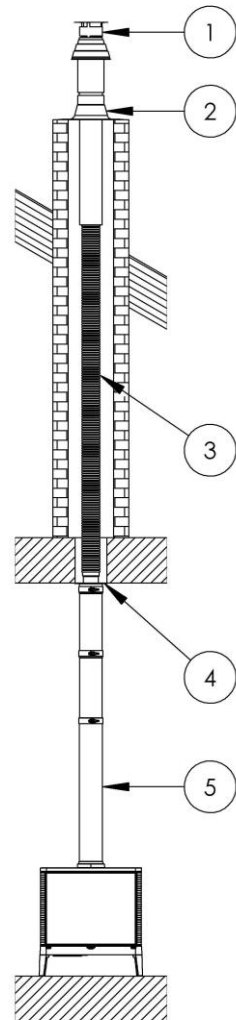

5.6.9 Tuba (C11)

Le tuba est utilisé lorsque l'évacuation des gaz de combustion est dirigée vers l'extérieur par le biais d'un mur extérieur sans avoir de conduits visibles à l'intérieur. Ces tubas conviennent comme évacuation combinée des gaz de combustion et alimentation de l'air de combustion pour des appareils au gaz fermés avec un raccordement arrière des gaz de combustion. Le raccordement se fait directement à l'arrière sur l'appareil avec le conduit concentrique fourni de $\varnothing 100 - \varnothing 150$.



5.6.10 Installer un tuba

1. Déterminez l'emplacement du passage par le mur (2) et réalisez un trou dans la façade d'environ $\varnothing 160$ mm.
2. Installez le poêle à l'emplacement correct devant le trou réalisé.
3. Déterminez la longueur nécessaire du passage par le mur (maximum 70cm). Raccourcissez le passage par le mur fourni (photo 1)
 - Conduit extérieur : épaisseur du mur + distance entre le mur et le manchon d'évacuation + 2 cm (la distance entre le mur et le manchon d'évacuation est de 0 cm dans le cas de poêles suspendus).
 - Conduit intérieur : épaisseur du mur + distance entre le mur et le manchon d'évacuation + 5 cm (la distance entre le mur et le manchon d'évacuation est de 0 cm dans le cas de poêles suspendus).
4. Faites glisser le passage par le mur depuis l'extérieur par le trou et raccordez le passage par le mur au manchon d'évacuation du poêle. Fixez la plaque murale à la façade (photo 2).
5. Démontez le tuba en dévissant les huit vis sur le côté.
6. Installez la paroi arrière (photo 3) dans le passage par le mur et fixez-la avec quatre vis en acier inoxydable verticalement contre la façade (photo 4).
7. Glissez le manteau demi-circulaire sur le dessus en passant par la paroi arrière. Installez le manteau quelque peu en oblique.
8. Tournez le conduit du gaz de combustion dans le passage par le mur.
9. Fixez le manteau sur la paroi arrière à l'aide des huit vis (photo 5).

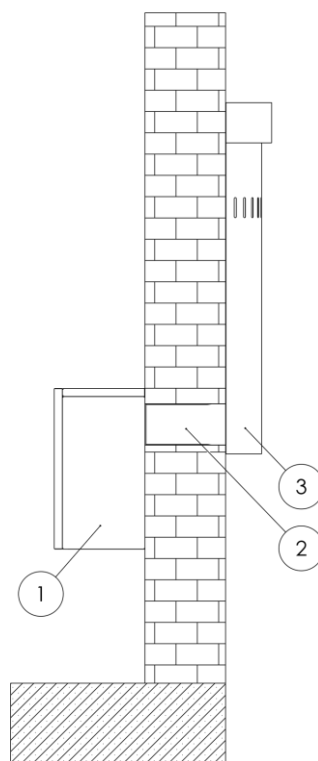

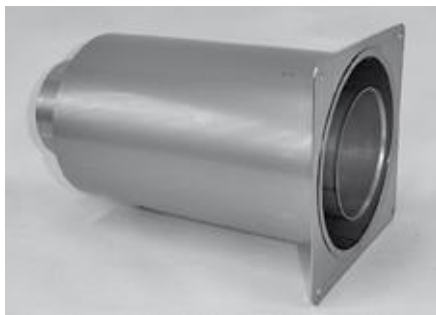

photo 1 : Passage mur raccourci



photo 2



photo 3



photo 4



photo 5

5.7 Construction des conduits concentriques

Lors de l'installation d'un système, le bon fonctionnement de celui-ci est déterminé par la résistance des conduits concentriques. Évitez les conduits placés horizontalement. Ils entraînent la plus grande résistance.



La longueur horizontale totale du système ne peut jamais dépasser la longueur verticale totale !

Les illustrations ci-dessous sont classées de la moins efficace à la plus efficace.

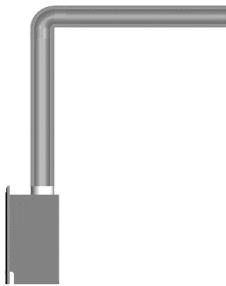

A
Bon

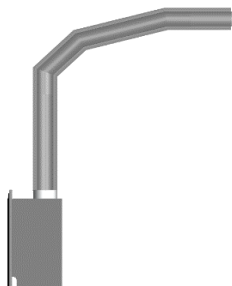

B
Mieux

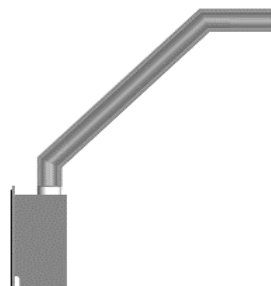

C
Meilleur

- À l'illustration A, on part verticalement du haut de l'appareil jusqu'à ce qu'on atteigne la hauteur du tuyau d'échappement. On y installe un coude de 90° et ensuite un conduit horizontal vers l'extérieur.
- À l'illustration B, on part verticalement du haut jusqu'à atteindre une hauteur déterminée, et l'on passe ensuite progressivement avec des coudes de 15° vers un conduit horizontal qui mène vers l'extérieur.
- À l'illustration C, on part directement de l'appareil avec un coude de 45°. Au niveau du mur extérieur, on place un deuxième coude 45° pour atteindre horizontalement la sortie. Cette méthode entraîne la résistance la moins élevée possible et c'est la raison pour laquelle c'est la plus recommandée.



Assurez-vous que dans le cas d'importantes longueurs d'évacuation, le canal concentrique est fixé tous les deux mètres, afin que son poids ne repose pas sur le poêle.



Construisez le système à partir du poêle.



Tous les éléments de l'alimentation en air et de l'évacuation des gaz de combustion doivent s'enfoncer sur minimum 25 mm les uns dans les autres et être fixés avec des pinces ou des vis Parker en acier inoxydable, afin qu'ils ne puissent pas se détacher.

5.8 Directives pour l'embouchure des évacuations des gaz de combustion

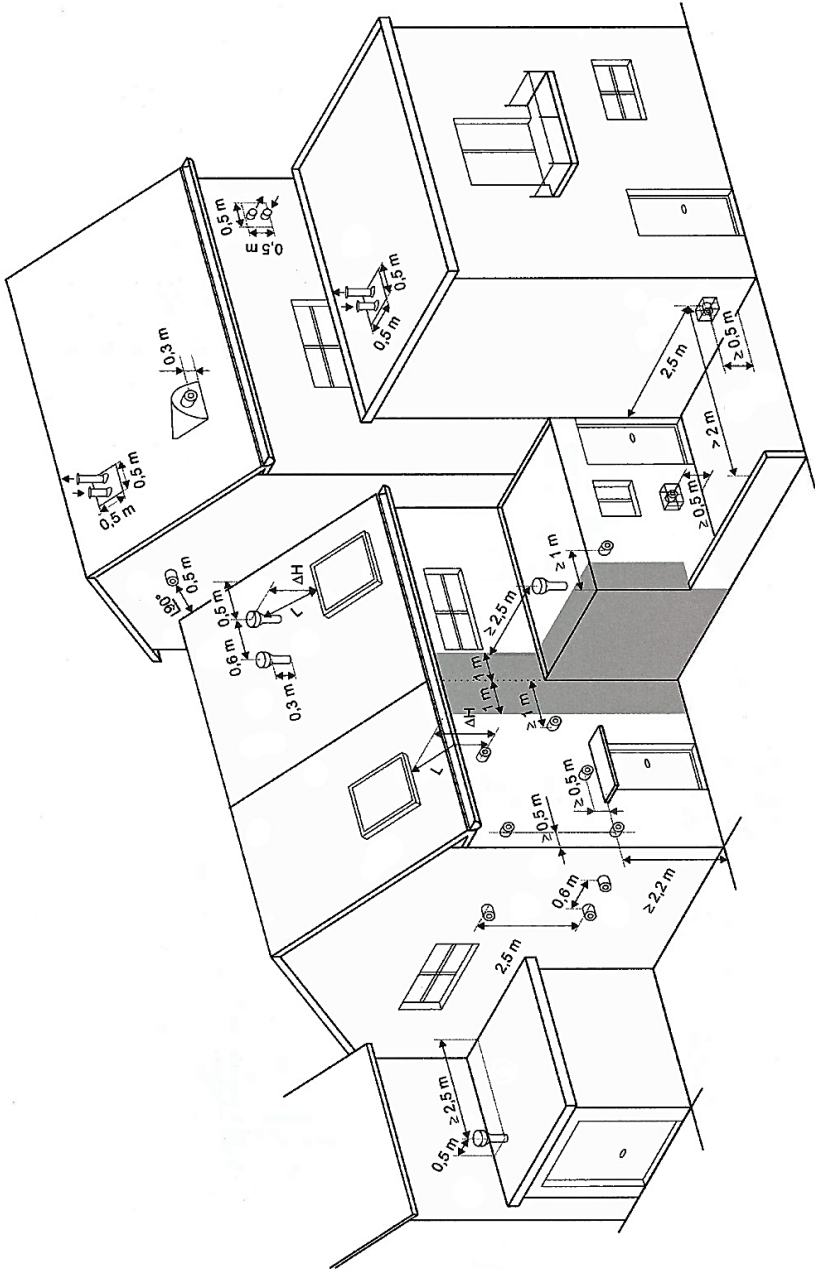

5.9 Aperçu des conduits concentriques

Ø 100 – Ø 150				
N°	Description	ALU	ANTRA	BLANC
1	Buse 1 m	06010	06016	06041
2	Buse 0,5 m adaptable	06013	06017	06042
3	Buse réglable 330-340 mm	06024		
4a	Coude 90°	06007		
4b	Coude 90° lisse		06003	06043
4c	Rosace		99021	99040
4d	Coude 90° avec plaquette de finition*		06034	06051
5	Coude 45°	06006	06002	06044
6	Coude 30°	06005	06001	06045
7	Coude 15	06004	06000	06046
8	Connecteur de rénovation	06047	06048	06054
9	Ventouse	06018	06019	06040
10	Sortie toit/cheminée	06014	06036	06055
11	Plaque en plomb	06031		
12	Plaque en aluminium	06033	06035	
13	Tuba	06053		

* Uniquement pour les foyers ADIM / VIEW

Vous retrouverez les dimensions de tous les éléments concentriques en introduisant leur numéro de référence dans le champ de recherche du site

www.wellstraleronline.be.

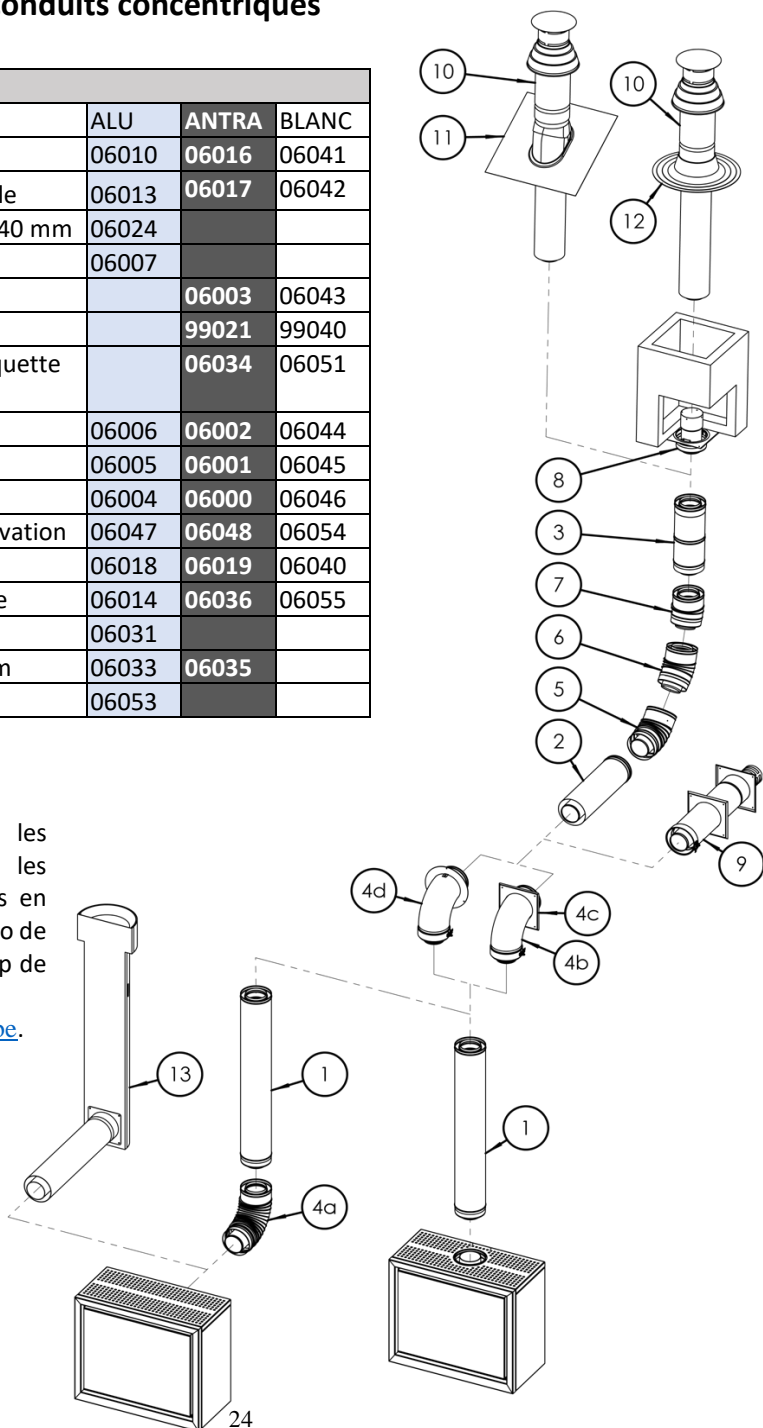

6 Première mise en service

L'appareil est pourvu d'une couche de vernis résistant à la chaleur. Pendant les premières heures de fonctionnement, il est normal qu'une odeur apparaisse parce que le vernis brûle. Il n'y a aucun danger. Faites fonctionner l'appareil pendant quelques heures et ventilez bien la pièce pour y remédier le plus rapidement possible.

 Après une longue période d'arrêt (période estivale), enlevez les poussières de l'appareil pour éviter une odeur gênante pendant les premières heures de fonctionnement en raison des poussières qui se seront accumulées.

7 Commande de votre appareil

7.1 Synchroniser la télécommande (procédure LEARN)

 Assurez-vous qu'il y a des piles dans la télécommande et que le récepteur est fourni en tension.

 La télécommande fournie avec votre foyer a déjà été synchroniser à votre récepteur en usine.

 La synchronisation est un réglage unique. Elle n'est pas requise après avoir mis de nouvelles piles dans la télécommande, le récepteur ou le support de batterie externe.

Le récepteur doit correspondre à la télécommande. Il faut réaliser une synchronisation du récepteur et de la télécommande que lors de la première utilisation.

1. Maintenez enfoncée la touche de réinitialisation du récepteur (voir illustration Récepteur) jusqu'à ce que vous entendiez deux bips.
2. Après le deuxième bip plus long, relâchez la touche de réinitialisation.
3. Dans les 20 secondes qui suivent, appuyez sur le bouton  de la télécommande.

«  » apparaît sur la télécommande pour confirmer que la synchronisation a été réalisée (voir illustration télécommande). Deux courts bips confirment que le code est paramétré. À la fin de la synchronisation, le statut actuel du poêle au gaz s'affiche sur la télécommande.





Télécommande



Récepteur

 Le récepteur et la télécommande envoient et reçoivent tous les deux des signaux (bidirectionnels). Au cours des 2 premières minutes, la télécommande et le récepteur se synchronisent toutes les 10 secondes, ensuite, ils se synchronisent toutes les 4 à 6 minutes. Si vous appuyez sur un bouton de la télécommande, la télécommande et le récepteur se synchronisent immédiatement.

 Du métal à proximité du récepteur peut considérablement limiter la réception.

 La télécommande et le récepteur doivent se trouver à minimum un mètre des champs électromagnétiques (TV, radio, PC, microondes,...). Une exposition répétée à des champs magnétiques réduira à terme le rayon de fonctionnement de l'appareil.

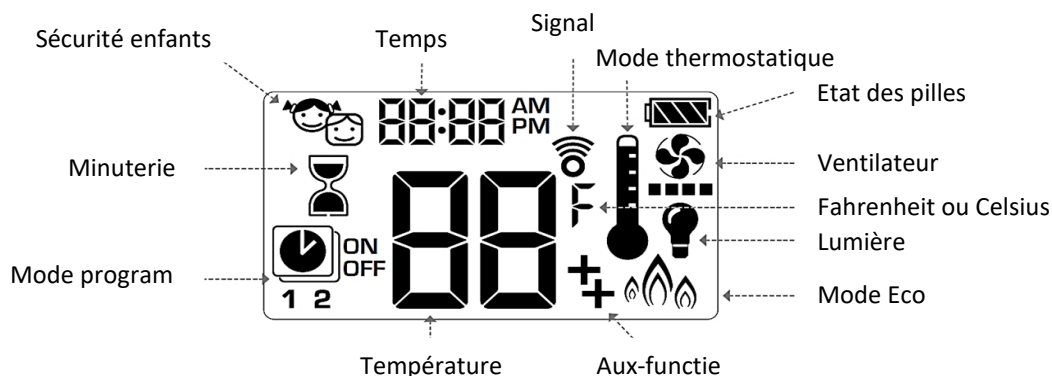

7.2 Placement de la télécommande

La télécommande fonctionne comme un thermostat; par conséquent il est important de l'éloigner des sources de chaleur (foyer/radiateur/lampe/...) et de ne pas l'exposer au soleil ou à des éléments qui pourraient en influencer le bon fonctionnement.

7.3 Réglage Fahrenheit ou Celsius

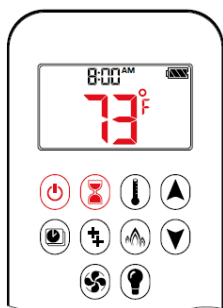

Appuyez simultanément sur  et  pour passer entre °C et °F.

 Si vous optez pour les °F, une horloge de 12 heures fait son apparition (AM/PM). Si vous optez pour les °C, une horloge de 24 heures fait son apparition.

7.4 Réglage du jour et de l'heure

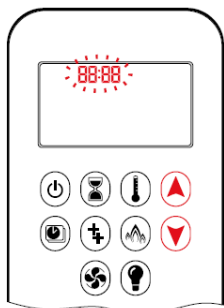

1. Appuyez simultanément sur ▲ et ▼. Le **jour** clignote
2. Appuyez sur ▲ ou ▼ pour choisir le numéro correspondant au jour de la semaine (1 = lundi, 2 = mardi, 3 = mercredi, 4 = jeudi, 5 = vendredi, 6 = samedi, 7 = dimanche)
3. Appuyez simultanément sur ▲ et ▼. L'**heure** clignote.
4. Appuyez sur ▲ ou ▼ pour choisir l'heure.
5. Appuyez simultanément sur ▲ et ▼. Les **minutes** clignotent.
6. Appuyez sur ▲ ou ▼ pour choisir les minutes.
7. Appuyez simultanément sur ▲ et ▼ ou attendez un peu pour confirmer.

7.5 Fermeture de sécurité enfant



Activer la fermeture de sécurité enfant :

Appuyez simultanément sur ⏻ et ▼ pour l'activer.

👤 s'affiche et la télécommande ne peut plus être commandé (sauf pour la fonction de désactivation de la fermeture de sécurité enfant).

Désactiver la fermeture de sécurité enfant

Appuyez simultanément sur ⏻ et ▼ pour la désactiver.

👤 disparaît.

7.6 Régler le mode manuel



1. Appuyez sur ⏻ jusqu'à ce que vous entendiez deux courts bips et que vous voyiez une série de lignes clignoter. La procédure pour l'établissement du contact est lancée.
2. Relâchez le bouton.

Le gaz du brûleur commence à s'écouler dès que la veilleuse est allumée.

Le combiné passe automatiquement en mode manuel lorsque le brûleur principal est allumé.

(voir 7.16 pour l'allumage à 2 boutons)

7.6.1 Réglage de la hauteur des flammes

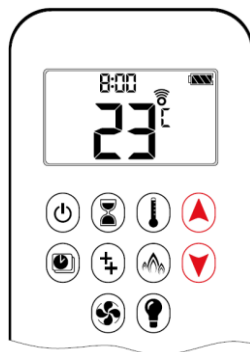

Appuyez sur  et maintenez ce bouton enfoncé pour **agrandir** la flamme.

Appuyez sur  et maintenez ce bouton enfoncé pour **réduire** la flamme ou pour régler l'appareil sur la veilleuse.

7.6.2 Régler la position basse



Double-cliquez sur  pour la **position basse**.
LO s'affiche.



La flamme s'agrandit d'abord et passe ensuite à la position basse.

7.6.3 Régler la position haute



Double-cliquez sur  pour la **position haute**.
HI s'affiche.

7.6.4 Fermer l'appareil



1. Appuyez sur  pour fermer l'appareil.



Vous devez attendre 5 minutes avant de pouvoir rallumer l'appareil.







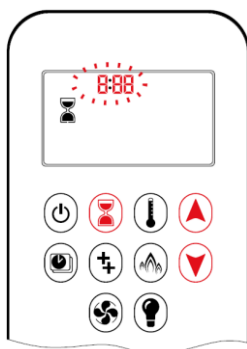



Forcer l'arrêt du système: si le foyer ne s'éteint pas en appuyant sur le bouton d'alimentation, maintenez le bouton d'alimentation enfoncé pendant 12 secondes pour éteindre le foyer.



7.7 Régler la minuterie



Activer la minuterie :

1. Appuyez sur le bouton  et maintenez-le enfoncé jusqu'à ce que  apparaisse et que l'heure clignote.
2. Appuyez sur le bouton  ou  pour choisir l'heure.
3. Appuyez sur le bouton  pour confirmer.
Les **minutes** clignent.
4. Appuyez sur le bouton  ou  pour choisir les minutes.
5. Appuyez sur le bouton  ou attendez pour confirmer.

Désactiver la minuterie :

1. Appuyez sur le bouton  .
 et la minuterie disparaissent.



L'appareil est désactivé lorsque le temps s'est écoulé. La minuterie fonctionne uniquement dans les modes **Manuel**, **Thermostatique** et **Eco**. Le temps est de maximum 9 heures et 50 minutes

7.8 Modes de fonctionnement

Mode thermostatique



La température ambiante est mesurée et comparée à la température paramétrée. Ensuite, la hauteur des flammes est automatiquement adaptée pour atteindre la température paramétrée.

Mode automatique

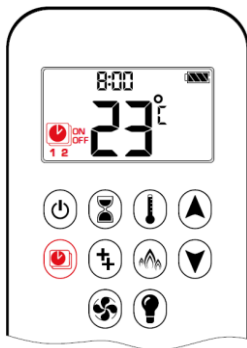

Les programmes 1 et 2 peuvent tous les deux être programmés afin qu'ils s'activent et se désactivent à des heures spécifiques dans le cas d'une température paramétrée.

Ecowave

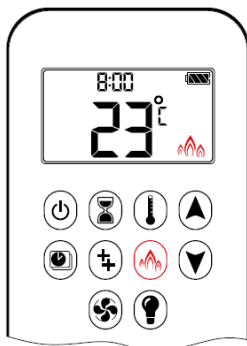

La hauteur des flammes alterne entre hautes et basses.

Si la température ambiante est inférieure à la température paramétrée, la flamme reste haute plus longtemps.

Si la température ambiante est supérieure à la température paramétrée, la flamme reste basse plus longtemps.

Un cycle dure environ 20 minutes.

7.9 Mode thermostatique





Activer le mode thermostatique :

Appuyez sur le bouton .

 s'affiche, la température paramétrée s'affiche brièvement et la température ambiante s'affiche.

Désactiver le mode thermostatique :

Appuyez sur .



Appuyez sur  ou  pour sélectionner le **mode manuel**.

Appuyez sur  pour sélectionner le **mode automatique**.

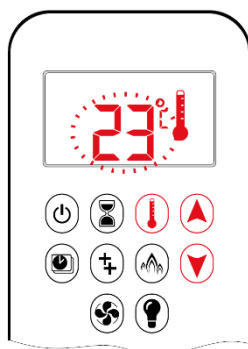
Appuyez sur  pour sélectionner le **mode Eco**



Régler la température :

Appuyez sur  et maintenez ce bouton enfoncé jusqu'à ce que  s'affiche.

La température clignote.

Appuyez sur  ou  pour adapter la température paramétrée.

Appuyez sur  ou attendez pour confirmer.

7.10 Mode automatique

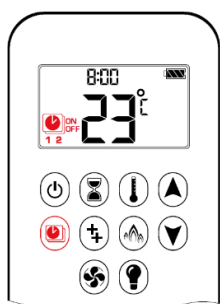

Activer le mode automatique :

1. Appuyez sur le bouton .

, 1 ou 2, ON ou OFF s'affichent.

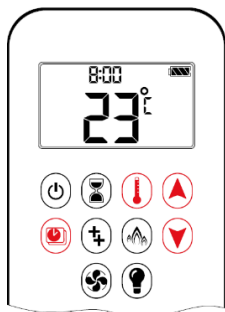

Désactiver le mode automatique :

1. Appuyez sur ou ou pour sélectionner le mode **Manuel**.
2. Appuyez sur pour sélectionner le **mode Thermostatique**.
3. Appuyez sur pour sélectionner le mode **Eco**.



La température paramétrée pour le **mode Thermostatique** est la température pour l'heure d'activation dans le **mode automatique**. Si vous modifiez la température paramétrée dans le **mode Thermostatique**, la température pour l'heure d'activation dans le **mode automatique** est également modifiée.

Jour	Matin		Soir	
	Heure d'allumage	Heure d'arrêt	Heure d'allumage	Heure d'arrêt
Lundi (1)				
Mardi (2)				
Mercredi (3)				
Jeudi (4)				
Vendredi (5)				
Samedi (SA)				
Dimanche (SU)				

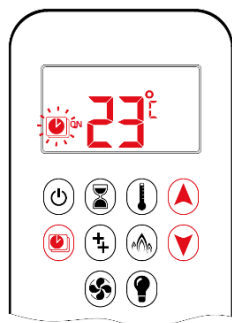

Régler la température :

1. Appuyez sur et maintenez ce bouton enfoncé jusqu'à ce que clignote.
ON et la température paramétrée (réglage dans le mode Thermostatique) s'affichent.
2. Appuyez sur ou attendez avant de poursuivre.
 , **OFF** s'affiche et la température clignote.
3. Sélectionnez la température de désactivation en appuyant sur ou .
4. Appuyez sur pour confirmer.



Les températures paramétrées pour l'activation (Thermostatique) et la désactivation sont identiques pour chaque jour.

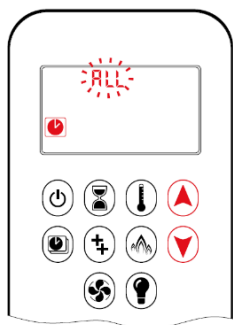

Régler le jour :

5. **ALL** clignote.

Appuyez sur ▲ ou ▼ pour choisir entre **ALL, SA:SU, 1, 2, 3, 4, 5, 6, 7**.
(1=lundi, 2=mardi,...)

6. Appuyez sur ⏸ pour confirmer.

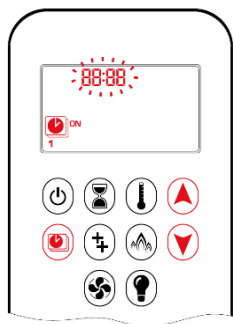

Régler l'heure d'activation (« ALL ») :

7. ⏸, **1, ON** s'affichent, **ALL** s'affiche brièvement et l'heure clignote.

8. Appuyez sur ▲ ou ▼ pour choisir l'heure.

9. Appuyez sur ⏸ pour confirmer.

⏸, **1, ON** s'affichent, **ALL** s'affiche brièvement et **les minutes** clignent.

10. Appuyez sur ▲ ou ▼ pour choisir les minutes.

11. Appuyez sur ⏸ pour confirmer.

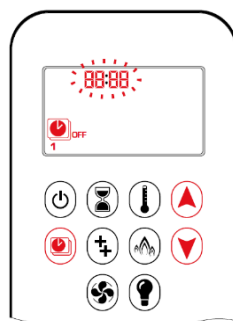

Régler l'heure de désactivation (« ALL ») :

12. ⏸, **1, OFF** s'affichent, **ALL** s'affiche brièvement et l'heure clignote.

13. Appuyez sur ▲ ou ▼ pour choisir l'heure.

14. Appuyez sur ⏸ pour confirmer.

⏸, **1, OFF** s'affichent, **ALL** s'affiche brièvement et **les minutes** clignent.

15. Appuyez sur ▲ ou ▼ pour choisir les minutes.

16. Appuyez sur ⏸ pour confirmer.



Ou vous passez au programme 2 et réglez les heures d'activation et de désactivation, ou vous arrêtez la programmation et gardez le programme 2 désactivé.



Dans le mode automatique, le programme 1 et le programme 2 utilisent les mêmes températures d'activation et de désactivation pour ALL, SA:SU et (1, 2, 3, 4, 5, 6, 7). Dès qu'une nouvelle température d'activation ou de désactivations est paramétrée, cette température devient la nouvelle température par défaut.



Si ALL, SA:SU ou un jour sont programmés pour les heures d'activation et de désactivation du programme 1 et du programme 2, elles deviennent les nouvelles heures par défaut. Enlevez les piles pour effacer les heures et les températures pour l'activation et la désactivation du programme 1 et du programme 2.

SA:SU ou jour (1, 2, 3, 4, 5, 6, 7) sélectionné

Réglez l'heure d'activation et de désactivation en suivant la même procédure que pour « **ALL sélectionné** ».

SA:SU : Régler l'heure d'activation et de désactivation aussi bien pour le samedi que pour le dimanche.

Jour : Vous pouvez régler des heures d'activation et de désactivation particulières pour un jour de la semaine, pour plusieurs jours de la semaine ou pour tous les jours de la semaine. Attendez pour terminer le réglage.

7.11 Mode Eco « Eco Wave »

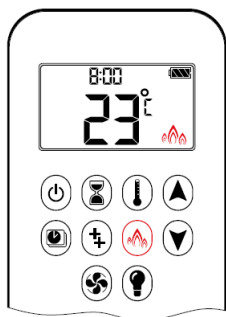

Activer le mode Eco :

Appuyez sur pour sélectionner le mode **Eco**.

s'affiche.

Désactiver le mode Eco :

Appuyez sur le bouton . disparaît.

7.12 Double / seul brûleur

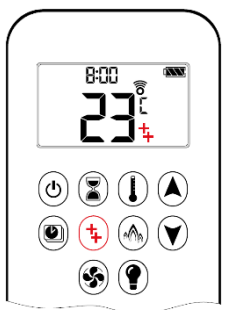

MARCHE:

Pour allumer le double brûleur, presser le bouton .

s'affiche.

ARRÊT:

Pour passer à un seul brûleur, presser le bouton .

disparaît.

7.13 Commande par le biais d'une source externe

L'appareil peut être commandé par une source externe, comme un système d'automatisation, par l'intermédiaire d'un raccordement sur le récepteur. La longueur totale du câble (disponible en option (réf : 27020)) peut être de maximum huit mètres.

Allumage :

Fermez le contact 1 et 3 simultanément pendant 1 seconde.

Augmenter les flammes :

Fermez le contact 1.

Le contact doit être fermé pendant 12 secondes pour faire passer le moteur de l'arrêt final à l'arrêt final.

Réduire les flammes/veilleuse :

Fermez le contact 3. Le contact doit être fermé pendant 12 secondes pour faire passer le moteur de l'arrêt final à l'arrêt final.

Désactiver par le biais d'une source externe :

Fermez les contacts 1, 2 et 3 simultanément pendant 1 seconde.

Modes de fonctionnement possibles :

- **Mode 1** : La source externe dispose uniquement d'une commande d'activation/de désactivation. La télécommande commande toutes les autres fonctions.
- **Mode 2** : La source externe commande la température ambiante. La télécommande doit être réglé sur **mode Manuel**. Si la télécommande est réglé sur le **mode Thermostatique**, il a la priorité sur la source externe.

Mode	Fermeture contacts
Allumage	1 et 3
Flammes hautes	1
Veilleuse	3
OFF	1, 2 et 3

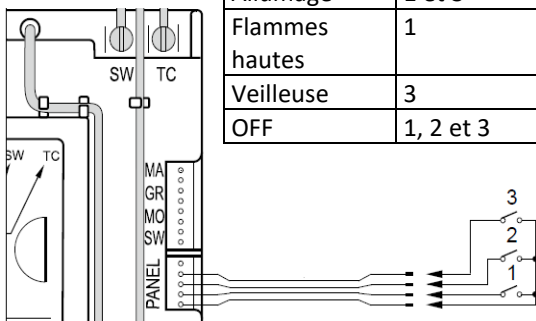

7.14 My Fire App

L'appareil peut être commandé avec un Smartphone avec la **MY FIRE APP**.



Avant de pouvoir utiliser l'appli, un **Kit Wi-Fi** doit être raccordé sur le récepteur.

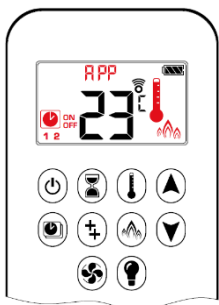

Si le mode **Thermostatique**, **Automatique** ou **Eco** est activé, le pictogramme correspondant s'affiche et « **APP** » s'affiche sur le combiné.

Les modes peuvent être commandés suivant les descriptions dans le mode d'emploi de **MyFire Wi-Fi Box**.



ADIM / VIEW: placez toujours le **MyFire Wi-Fi Box** à l'envers dans le **compartiment** au bas du foyer pour éviter que le Wi-Fi Box ne surchauffe.

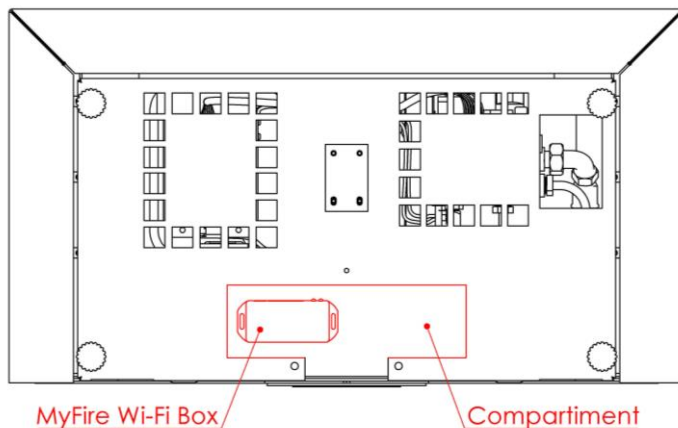

A2: placez toujours le **MyFire Wi-Fi Box** à côté du récepteur **sous la plaque de protection** pour éviter que le Wi-Fi Box ne surchauffe.

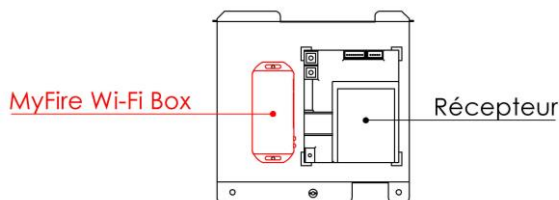

7.15 Diminution automatique de l'appareil

3 heures sans communication :

Mode manuel / Mode thermostatique / Mode thermostatique:

Le bloc gaz passe en flamme de veilleuse si aucun changement de la hauteur de flamme n'intervient pendant une période de 3 heures. Le feu continuera à fonctionner normalement lorsque la communication est rétablie.

Surchauffe du récepteur :

Tous les modes: Le bloc à gaz se met en veilleuse si la température du récepteur est supérieure à 60 °C. Le brûleur principal se rallumera lorsque la température est inférieure à 60°C.

7.16 Désactivation automatique

Piles du récepteur déchargées :

Avec une basse puissance de pile dans le récepteur, le système arrête l'appareil complètement.

Désactivation de la veilleuse après une inactivité prolongée :

Cette caractéristique écologique évite la consommation de gaz durant une longue période d'inactivité. Quand l'appareil est inactif pour une longue durée de temps, le système éteint automatiquement la veilleuse. Cette caractéristique permet au consommateur de réaliser des gains de cout en éliminant automatiquement la consommation d'énergie durant les mois sans chauffage et d'utilisation limitée.

8 Remplacer les piles

8.1 La télécommande

- Ouvrez la face arrière de la télécommande.
- Enlevez les anciennes piles et placez 2 nouvelles piles alcalines AAA. Évitez un court-circuit entre les piles et les objets métalliques.
- Faites attention aux pôles « + » et « - » des piles et du support.
- Utilisez des piles alcalines.
- Refermez la face arrière.



Allumage avec un ou deux boutons:

Passez d'un allumage à un bouton (réglage par défaut) à un allumage à deux boutons ou vice versa en appuyant sur le bouton d'alimentation et en le maintenant enfoncé pendant 10 secondes immédiatement après l'insertion des piles. ON s'affiche et 1 ou 2 (allumage à un ou deux boutons) clignote. Lorsque le changement est terminé, 1 devient 2 ou vice versa.

8.2 Le support de batterie externe

- Lors de l'installation, placez le support de batterie externe dans un endroit facilement accessible.
- Faites glisser le support de batterie externe ouvert.
- Retirer et insérer 4 piles AA. Évitez un court-circuit entre les batteries et des objets métalliques.
- Faites attention aux pôles “ + ” et “ - ” de la batterie et le support.
- Utilisez des piles alcalines.
- Fermer le panneau arrière.
- Le support de batterie externe a un interrupteur ON/OFF, celui-ci doit toujours être réglé sur ON lors de l'utilisation du foyer à gaz.



Lors de l'installation du foyer à gaz, les batteries doivent être placées dans le support de batterie externe! Indépendamment du fait que le foyer à gaz soit déjà alimenté par le secteur avec un cordon d'alimentation.



Les batteries doivent toujours être remplacées lors de l'entretien annuel du foyer à gaz!



Les batteries sont des “déchets chimiques” et ne peuvent donc pas être déposées dans les ordures ménagères.

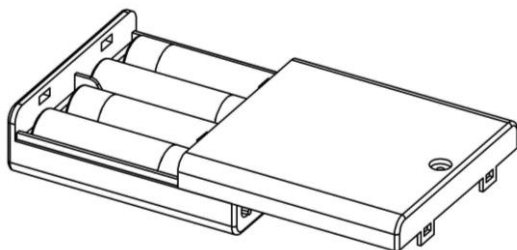

9 Entretien annuel

L'entretien se limite à garder propres le manteau et la chambre de combustion.

- Enlevez le manteau et, à l'aide d'un chiffon humide, enlevez la poussière de la chambre de combustion. Cela se fait toujours lorsque l'appareil est froid.
- Nettoyez chaque année la cheminée, surtout si vous utilisez des poêles au charbon ou au pétrole.
- Demandez à un spécialiste de réaliser chaque année un entretien pour garantir le bon fonctionnement de l'appareil.



Fermez toujours le robinet de gaz pendant les activités d'entretien.

Un entretien annuel comprend :

- Le contrôle du point du thermocouple pour voir s'il n'est pas brûlé.
- Le contrôle pour voir si le pulvérisateur principal ou le pulvérisateur de la veilleuse n'est pas obturé.
- Le contrôle de l'allumage piézo et de la bougie d'allumage.
- Le nettoyage du brûleur et une soufflerie au niveau des orifices du brûleur.
- Le nettoyage de la veilleuse (soufflerie par le biais des ouvertures dans le bas).
- Le contrôle du fonctionnement de l'appareil :
 - Contrôle de l'allumage de la veilleuse.
 - Contrôle pour savoir si la veilleuse est bien réglée.
 - Contrôle de l'allumage du brûleur principal, **il doit être rapide et silencieux.**
 - Test du fonctionnement du thermostat.
- Contrôle des canaux d'alimentation et d'évacuation.
- Enlèvement du dépôt sur la face intérieure de la vitre à l'aide d'un chiffon humide ou d'un produit nettoyant non abrasif.

Chaque type de gaz contient des additifs pour pouvoir détecter facilement le gaz en cas de fuite. En cas de combustion, ces additifs laissent un dépôt blanc dans

l'appareil, ce qui fait que la vitre doit être régulièrement nettoyée. La vitesse de salissure en raison de cet additif dépend de l'humidité et du tirage de la cheminée.

- Remplacement d'une vitre cassée ou fissurée.
- Remplacez les piles du support de batterie externe.



Utilisez exclusivement des pièces originales de Well Straler.



Contrôlez toujours l'étanchéité au gaz après des réparations ou un entretien.

10 Enlever le cadre de la vitre

10.1 ADIM: enlever le cadre de la vitre

1. Enlevez les deux ressort situés dans les coins inférieurs avec le crochet fourni.
2. Tirez vers vous le cadre de la vitre dans le bas.
3. Soulevez la fenêtre au-dessus de la rainure.



Après le montage, contrôlez si la vitre se trouve au-dessus de la rainure !

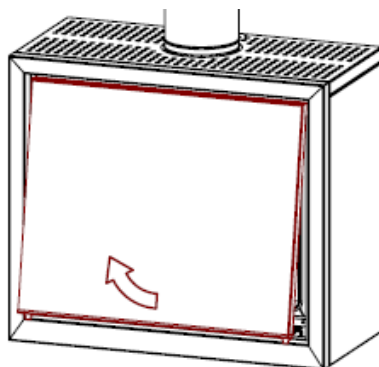
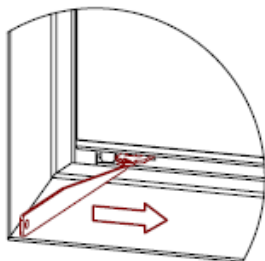
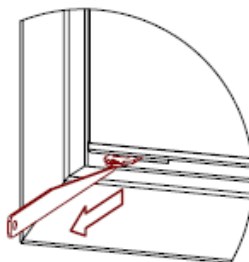
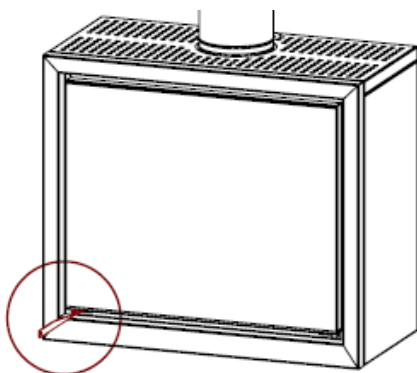

10.2 VIEW: enlever le cadre de la vitre

1. Tirez le boîtier vers vous pour le retirer.
2. Déverrouillez les lattes de fixation supérieures en tournant les vis quart-de-tour d'un quart vers la gauche.
3. Basculez le haut de la vitre vers l'avant, puis soulevez-la hors de la rainure inférieure.



Lors du remontage, insérez bien la vitre dans la rainure inférieure !

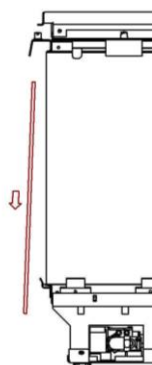
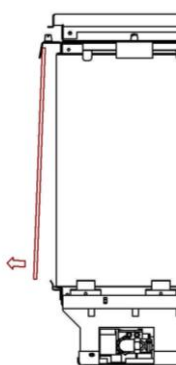
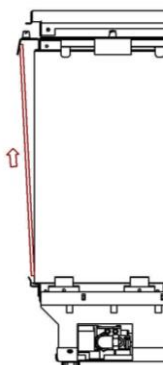
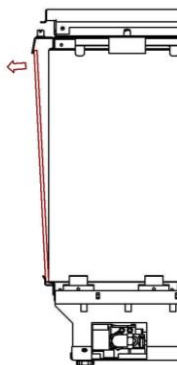
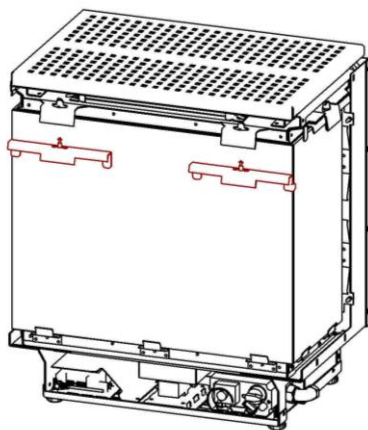
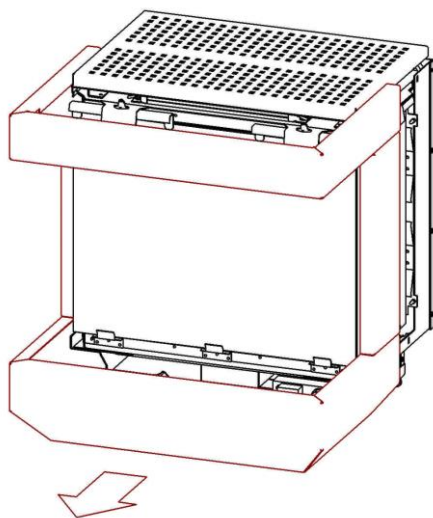

10.3 A2: enlever le cadre de la vitre

1. Enlevez les deux ressort situées dans les coins inférieurs avec le crochet fourni.
2. Lever la plaque supérieure afin de fournir un jeu. Tirez vers vous le cadre de la vitre dans le bas.
3. Soulevez la fenêtre au-dessus de la rainure.



Après le montage, contrôlez si la vitre se trouve au-dessus de la rainure !

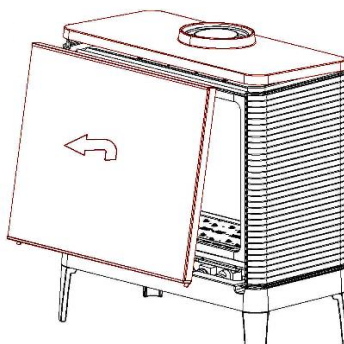
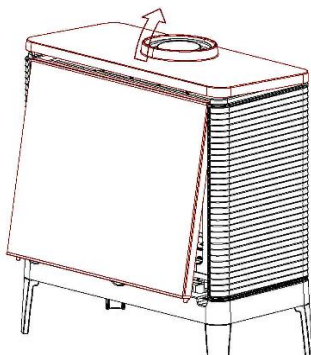
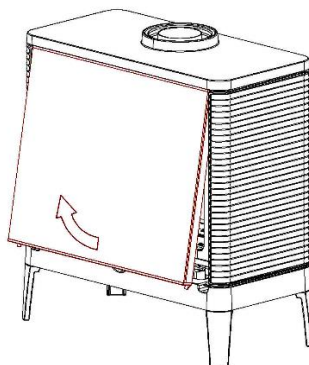
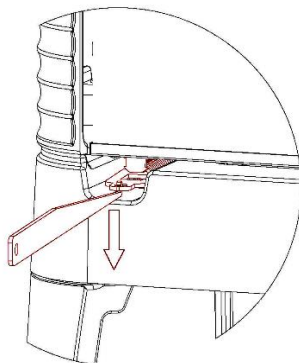
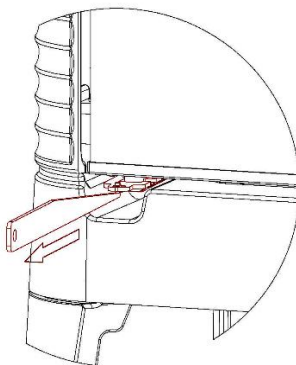
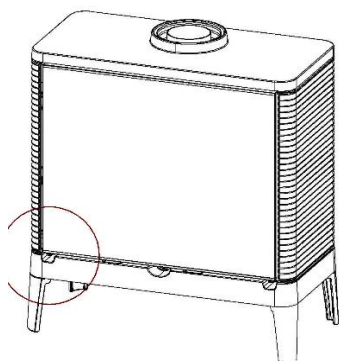

11 Résolution des problèmes

1. On entend des bips courts et successifs pendant le cycle d'allumage. (-----)	Les piles sont presque épuisées.	Remplacez-le par de nouveaux.
2. On entend un long bip pendant le cycle d'allumage	Il y a un mauvais contact dans le circuit du thermocouple.	Rétablissez le contact.
3. Il n'y a pas de gaz sur la veilleuse pendant le cycle d'allumage.	Le robinet de gaz est fermé.	Ouvrez le robinet de gaz.
	L'injecteur de la veilleuse est obturé.	Nettoyez ou remplacez l'injecteur de la veilleuse.
	La vis de réglage de la veilleuse est fermée.	Ouvrez la vis de réglage.
	Il y a un problème interne dans le bloc de gaz.	Remplacez le bloc de gaz.
	La commande est défectueuse.	Remplacez la commande.
	Il y a un mauvais contact dans le câblage.	Contrôlez le câblage et réparez-le.
4. Il n'y a pas d'étincelle au niveau de la veilleuse pendant le cycle d'allumage.	Le câble de la bougie est détaché.	Fixez le câble de la bougie.
	Le câble de la bougie est endommagé.	Remplacez le câble de la bougie.
	La bougie est fissurée.	Remplacez la bougie.
	La distance entre la bougie et la veilleuse est trop importante.	Pliez la bougie (distance idéale = 3 mm).
	La commande est défectueuse.	Remplacez la commande.
5. La veilleuse ne s'allume pas.	Il y a un mauvais passage de l'étincelle.	Pliez la tête de la veilleuse (horizontalement ou légèrement vers le haut).
	Il y a de l'air dans la conduite de gaz (pas de gaz présent)	Purgez l'air de la conduite de gaz.
	La veilleuse est sale.	Nettoyez la veilleuse avec de l'air comprimé.
	Il y a un courant d'air au niveau de la veilleuse.	Vérifiez les joints, protégez la veilleuse.

6. La veilleuse s'éteint après le cycle d'allumage.	Le thermocouple est brûlé.	Remplacez le thermocouple.
	Il y a un mauvais contact dans le circuit du thermocouple.	Rétablissez le contact.
	Le thermocouple n'est pas ou pas suffisamment dans la flamme.	Placez le thermocouple plus en profondeur et/ou pliez la tête de la veilleuse (horizontalement ou légèrement vers le haut).
	La veilleuse est réglée trop petite.	Réglez la veilleuse. Installez éventuellement un injecteur plus grand.
	La veilleuse est sale.	Netoyez la veilleuse avec de l'air comprimé.
7. La veilleuse s'allume, mais le brûleur principal ne se met pas en marche.	L'électro-aimant est défectueux.	Remplacez l'électro-aimant.
	La vis de réglage du débit est fermée.	Ouvrez la vis de réglage.
	La pression du brûleur n'est pas suffisante.	Réglez correctement la pression du brûleur.
	L'injecteur est obturé.	Nettoyez l'injecteur.
	Il y a un problème interne dans le bloc de gaz.	Remplacez le bloc de gaz.
8. Le robinet de fermeture est ouvert et il y a immédiatement du gaz sur la veilleuse.	La commande est défectueuse.	Remplacez la commande.
	La valve de l'électro-aimant est sale.	Nettoyez ou remplacez l'électro-aimant.
9. Le robinet du thermostat est fermé et il y a quand même du gaz sur le brûleur.	Il y a un problème interne dans le bloc de gaz.	Remplacez le bloc de gaz immédiatement !
	Il y a des saletés sur la valve du thermostat.	Remplacez le bloc de gaz.
10. Les flammes sont trop petites.	Il y a un problème interne dans le bloc de gaz.	Remplacez le bloc de gaz.
	La pression préalable est trop faible.	Contrôlez la pression préalable.
	La pression du brûleur est trop faible.	Réglez correctement la pression du brûleur.
	Il y a des saletés dans l'injecteur.	Nettoyez l'injecteur.
11. Il n'y a pas de grande position.	Un mauvais type de gaz est utilisé.	Contrôlez le type de gaz (vernis rouge = gaz naturel, vernis vert = propane).
	Le bloc de gaz n'est pas bien réglé.	Réglez correctement le bloc de gaz.
	La commande est défectueuse.	Remplacez la commande.
	Il y a un problème interne dans le bloc de gaz.	Remplacez le bloc de gaz.
	Il y a un mauvais contact dans le récepteur.	Remplacez le récepteur.

12. Les flammes sont longues et jaunes et il y a une formation de suie.	Le brûleur est sale.	Nettoyez le brûleur avec de l'air comprimé.
	Un mauvais type de gaz est utilisé.	Contrôlez le type de gaz (vernis rouge = gaz naturel, vernis vert = propane).
13. On entend un sifflement pendant la combustion.	Il y a un morfil dans l'injecteur.	Enlevez le morfil.
	La petite position n'est pas correctement réglée (résonance).	Régalez correctement la petite position.
14. L'appareil brûle de manière irrégulière (flamme au niveau de l'inspecteur principal)	La soudure du brûleur est ouverte.	Remplacez le brûleur.
	Le brûleur est obturé.	Nettoyez ou remplacez le brûleur.
	La vis de réglage de la petite position est fermée.	Régalez correctement la vis de réglage.
15. On entend une explosion lors de l'allumage.	La vis de réglage de la petite position est fermée.	Régalez correctement la vis de réglage.
	La veilleuse est trop petite.	Nettoyez ou réglez la veilleuse.
	Le brûleur est sale.	Nettoyez le brûleur avec de l'air comprimé.
16. L'appareil s'arrête totalement.	Le thermocouple n'est pas ou pas suffisamment dans la veilleuse.	Placez le thermocouple plus en profondeur et/ou pliez la tête de la veilleuse (horizontalement ou légèrement vers le haut), nettoyez la veilleuse.
	Il y a un mauvais contact dans le circuit du thermocouple.	Rétablissez le contact.
	Le joint de la veilleuse est endommagé.	Remplacez le joint.
	La pression du brûleur est trop élevée.	Régalez correctement la pression du brûleur.
	La vitre ne se ferme pas bien.	Installez correctement la vitre.
	Le système de conduits concentriques n'est pas placé en fonction des prescriptions d'installation.	Contrôlez l'installation du système de conduits concentriques et adaptez-la aux prescriptions d'installation.
	Il y a une fuite dans le système de conduits concentriques.	Contrôlez le système de conduits concentriques.
17. Lors de l'allumage de la veilleuse, il y a immédiatement du gaz sur le brûleur principal.	Il y a un problème interne dans le bloc de gaz.	Remplacez le bloc de gaz immédiatement !

18. Dans les coins, il n'y a pas de flammes ou il y a des flammes flottantes.	Les gaz d'échappement ne peuvent pas s'échapper.	Contrôlez l'installation du système de conduits concentriques.
	La vitre ne se ferme pas bien.	Installez correctement la vitre.
19. L'émetteur est sur OFF, mais l'appareil continue à brûler.	Il y a des saletés dans la valve du gaz.	Remplacez le bloc de gaz immédiatement !
	Il n'y a pas de transmission entre la télécommande et le récepteur.	Voir point 20
20. La télécommande ne fonctionne pas.	Le récepteur est défectueux.	Remplacez le récepteur.
	La télécommande et le récepteur ne se reconnaissent pas.	Exécutez la procédure LEARN.
	Les piles sont (pratiquement) vides.	Remplacez les piles.
	La télécommande est défectueuse.	Remplacez la télécommande.
	Il y a un problème avec d'autres systèmes RF sans fil (par exemple : Internet sans fil, babyphone, console de jeux, haut-parleurs sans fil, station atmosphérique sans fil...).	Recherchez la source du problème et désactivez-la.
	La télécommande est hors de portée du récepteur.	Rapprochez la télécommande de l'appareil.
21. Le boîtier du récepteur a fondu.	La vitre n'est pas bien obturée.	Installez correctement la vitre.
	Le joint entre la vitre et la chambre de combustion est endommagé.	Contrôlez ou remplacez le joint.
	Il n'y a pas d'aération en dessous de l'appareil.	Prévoyez une aération en dessous de l'appareil.
22. L'appareil passe à la position de veilleuse sans que cela ne soit demandé. Cela indique que le récepteur est en surchauffe.	La vitre n'est pas bien obturée.	Obturez mieux la vitre.
	Les ouvertures d'aération sont obturées.	Libérez les ouvertures d'aération.
23. L'appareil brûle avec de petites flammes bleues.	Le réglage de l'air n'est pas correct.	Adaptez le réglage de l'air.
	Il n'y a pas suffisamment de gaz sur l'appareil.	Contrôlez la pression préalable et la pression du brûleur.
24. Le brûleur brûle en étant trop jaune.	Le bois n'est pas bien placé.	Placez le bois correctement (voir la photo dans le mode d'emploi).
	Les ouvertures d'air ne sont pas correctement réglées.	Agrandissez les ouvertures d'air.
	Le brûleur est sale.	Nettoyez le brûleur avec de l'air comprimé.

25. Le brûleur ne s'allume pas facilement.	La position basse est réglée trop bas.	Régalez correctement la petite position.
	La veilleuse est trop petite.	Nettoyez ou réglez la veilleuse.
	La veilleuse est gênée.	Libérez la veilleuse.
	Le bois n'est pas bien placé.	Placez le bois correctement (voir la photo au niveau du bois).
	Les orifices du brûleur sont obturés.	Nettoyez le brûleur avec de l'air comprimé.
26. La vitre se salit après un court temps d'utilisation.	Un mauvais type de gaz est utilisé.	Contrôlez le type de gaz (vernis rouge = gaz naturel, vernis vert = propane).
	Le brûleur est sale.	Nettoyez le brûleur avec de l'air comprimé.
	La pression préalable ou la pression du brûleur est trop élevée.	Contrôlez les pressions et adaptez-les.
	Le bois n'est pas bien placé.	Placez correctement le bois.
27. Le brûleur fait un bruit d'explosion en position basse.	La décoration du brûleur n'est pas bien répartie.	Réarrangez la décoration du brûleur.
	La position basse est réglée trop bas.	Augmentez la position basse.

12 Codes d'erreur

Code d'erreur	Durée d'affichage	Indicateur	Cause possible
F04	4 sec.	<ul style="list-style-type: none"> • Absence de flamme pilote pendant 30 sec. • NOTE: Après 3 séquences d'allumage échouées, F06 apparaît 	<ul style="list-style-type: none"> • Absence d'approvisionnement en gaz • Air dans la ligne d'approvisionnement pilote • Absence d'étincelle • Polarité inversée dans le câblage du thermocouple
F06	4 sec.	<ul style="list-style-type: none"> • 3 séquences d'allumage échouées dans 5 minutes • Le feu ne répond pas, absence de flamme pilote 	<ul style="list-style-type: none"> • Absence d'approvisionnement en gaz • Air dans la ligne d'approvisionnement pilote • Absence d'étincelle • Polarité inversée dans le câblage du thermocouple • Vérifier l'orifice pilote correct
F07	Jusqu'à ce que les batteries soient remplacées.	<ul style="list-style-type: none"> • L'icône de la batterie clignote sur l'écran de la télécommande 	<ul style="list-style-type: none"> • Batterie faible dans la télécommande
F09	4 sec.	<ul style="list-style-type: none"> • Le feu ne répond pas • Absence de contrôle électronique du feu 	<ul style="list-style-type: none"> • Le bouton à flèche descendante n'a pas été enfoncé pendant le couplage • Récepteur et télécommande ne sont pas synchronisés
F46	4 sec.	<ul style="list-style-type: none"> • Le feu ne répond pas • Réponse intermittente • Absence de contrôle électronique du feu 	<ul style="list-style-type: none"> • Absence ou mauvaise connexion entre le récepteur et la télécommande • Absence de courant au récepteur (batteries épuisées) • Basse portée de communication (adaptateur secteur défectueux, la télécommande ne communique pas avec le récepteur)

13 Garantie

La garantie s'applique exclusivement pour chaque erreur de construction dans le cas d'appareils placés par un installateur agréé. La garantie court pendant deux ans à partir de la date de livraison et se limite à l'échange simple des pièces reconnues comme défectueuses par notre service technique, à l'exception de toute indemnisation ou intérêt. Les frais de déplacement et la main-d'œuvre sont à la charge du consommateur. La garantie est échue si l'appareil :

- est mal entretenu
- a été mal utilisé
- est endommagé dans le cas d'un accident ou d'une catastrophe
- a été réparé par des personnes non compétentes.

La garantie ne couvre pas ce qui suit :

- le remplacement des pièces ou des éléments fragiles entrés en contact avec le feu
- le remplacement de la vitre



Les plaintes éventuelles sont uniquement traitées par l'intermédiaire du fournisseur. À l'ouverture de l'emballage, l'appareil doit être contrôlé au niveau de vices ou de détériorations. Dans le cas de détériorations éventuelles, l'appareil ne peut en aucun cas être installé. Well Straler n'est pas responsable des éventuels frais supplémentaires si un appareil endommagé est quand même installé.



Les interventions techniques de l'usine se limitent à l'intervention auprès du client final lorsque le vendeur ou l'installateur constate un vice de production pendant la période de garantie. Le vendeur ou l'installateur est garant du service après-vente et de l'entretien auprès de ses clients.

14 Mise hors service et mise au rebut

1. Fermez le robinet de gaz.
2. Démontez le poêle au gaz.
3. Évacuez les différents types de matériels en fonction des prescriptions légales locales en vigueur.